

bokuk

고객카드

보증기간 2년간

제품명	선풍기(탁상용 메탈 팬)		모델명	BKF-25C01
판매일	년	월	일	
고객성명	전화		주소	
대리점상호	전화		주소	

메모란

제품보증서

보증기간 2년간

제품명	선풍기(탁상용 메탈 팬)		모델명	BKF-25C01
판매일	년	월	일	
고객성명	전화		주소	
대리점상호	전화		주소	

● 수리를 의뢰할 때는 구입일자 기재된 본 보증서를 제시해야 충분한 서비스를 받으실 수 있으므로 잘 보관하시기 바랍니다.

1. 본 제품에 대한 품질 보증은 보증서에 기재된 내용으로 보증해택을 받습니다.
2. 무상보증 기간은 구입 일로부터 산정되므로 구입일자를 기재 받으시기 바랍니다.
(구입일자 확인이 안될 경우 제조년월일로부터 27개월이 경과한 날까지 품질보증 기간을 기산합니다)
3. 가정용 제품을 영업용도(영업활동, 비정상적인 사용환경 등)로 사용하거나, 산업용 제품인 경우에는 무상보증 기간을 12개월로 적용합니다.
4. 이 보증서는 재발행되지 않습니다.

소비자 피해보상 안내

소비자 피해 유형		보상 내역	
		보증기간이내	보증기간경과후
정상적인 사용상태에서 자연발생한 성능·기능 상의 고장발생시 (부품보유기간이내)	구입 10일 이내에 중요한 수리를 요하는 경우	제품교환 또는 구입기환불	
	구입 1개월 이내에 중요 부품에 수리를 요하는 경우	제품교환	
	교환된 제품이 1개월 이내에 중요한 수리를 요하는 경우	구입기환불	
	수리가능 하자 발생시 동일화자에 대하여 수리했으나 고장이 재발(3회째)	무상수리	유상수리
소비자의 그의 과실에 의한 성능· 기능상의 고장	수리용 부품을 보유하고 있지 않아 수리가 불가능한 경우	제품교환 또는 구입기환불	정액 감가상각한 잔여 금액에 구입가의 5%를 가산하여 환급
	소비자가 수리 의뢰한 제품을 사입자가 분실한 경우		
	제품 구입후 운송과정 및 제품 설치 중 발생한 피해	제품교환	
소비자의 그의 과실에 의한 성능· 기능상의 고장	수리가 가능한 경우 유상수리	유상수리	유상수리
	수리가 불가능한 경우	유상수리에 해당하는 금액정수후 제품교환	별도 정하는 당사 기준에 준함

- 천재지변(화재, 열해, 가스, 지진, 풍수해 등)에 의해 고장이 발생 하였을 경우
- 사용 중 성능 저하 또는 소모성 부품 교체하는 경우
- 서비스 센터의 수리기간이 아닌 사람이 수리 또는 개조하여 고장이 발생하였을 경우
- 사용상 정상 미모되는 소모성 부품을 교환하는 경우
- 기타 제품 자체의 하자거나 외부 원인으로 인한 경우

* 명시되지 않은 사항은 공정거래위원회의 소비자 분쟁 해결기준을 따릅니다.

#1203

(주)보국전자

대구광역시 달서구 대천동 625번지
고객상담실:1588-8775, 080-093-4000
www.bokuk.com

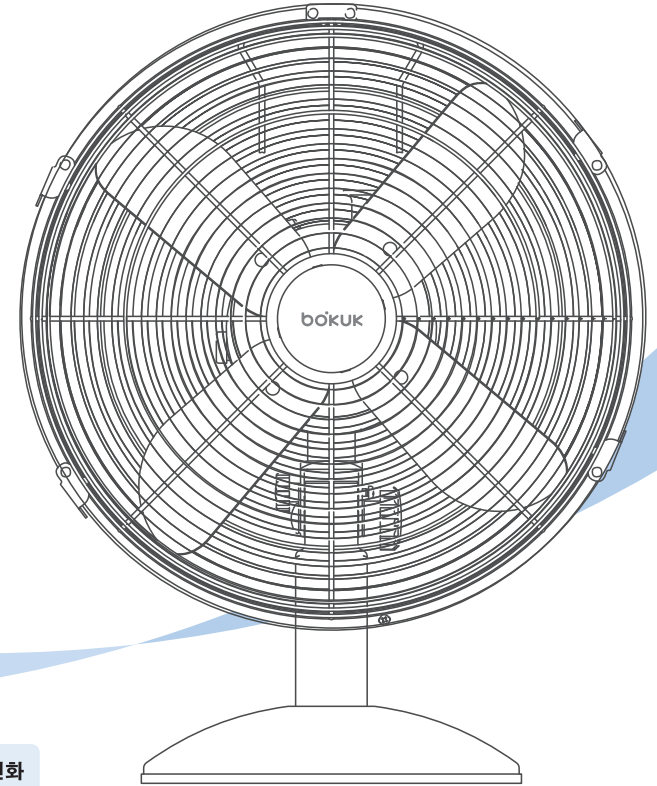

고객상담전화
1588-8775

주의사항

- 이 제품은 AC 220V 60Hz 전용입니다.
- 이 제품은 국내용(대한민국, 가정용)입니다.
전압 및 Hz가 다른 국외에서는 사용할 수 없습니다.
- 사용하기 전에 본 설명서를 반드시 읽어보시고
바르게 사용하시기 바랍니다.
- 사용설명서는 항상 잘 보이는 곳에 보관하여주세요.

BKF-25C01
보국 탁상용 메탈 팬 (25cm)

각부 명칭

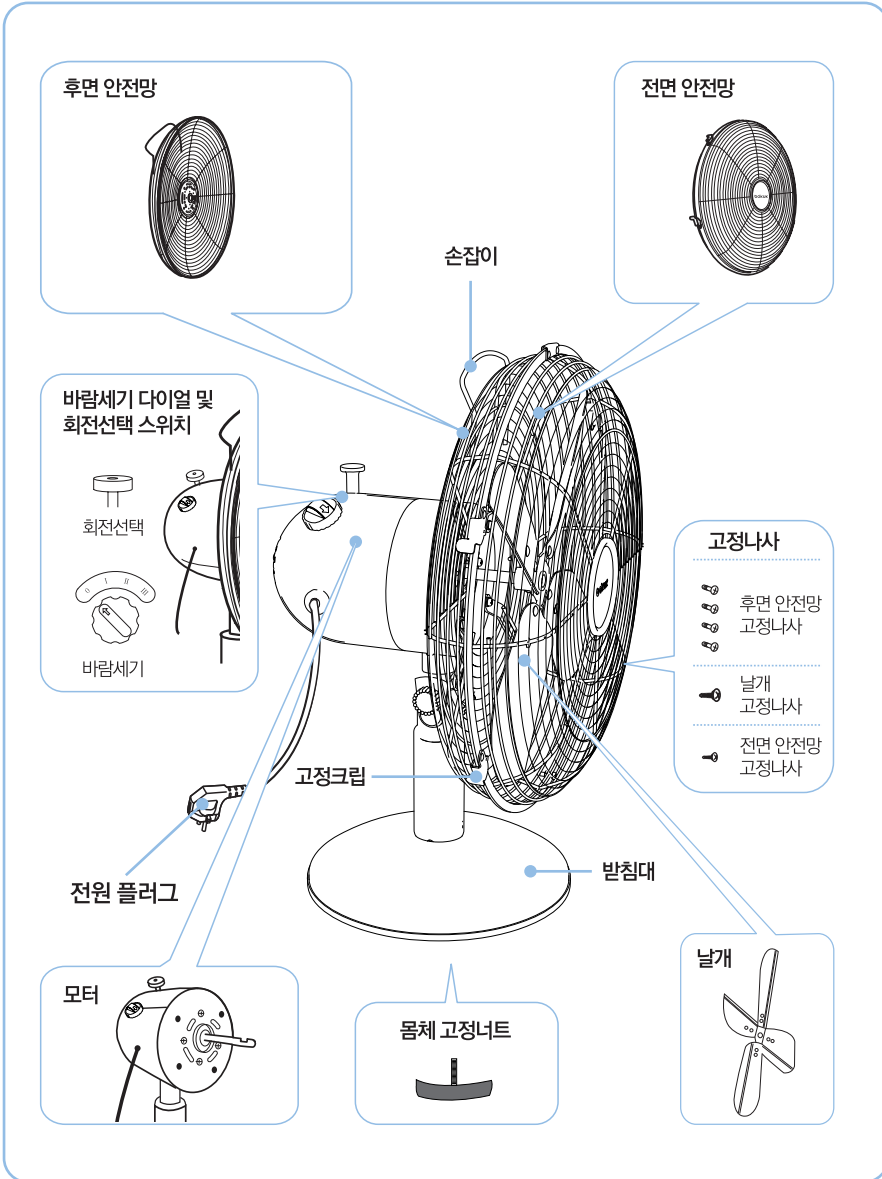

사용 방법

이렇게 사용하세요

바람세기 선택

▶ 몸체 후면의 속도조절 다이얼을 돌려 원하는 바람세기를 선택하여 주세요.

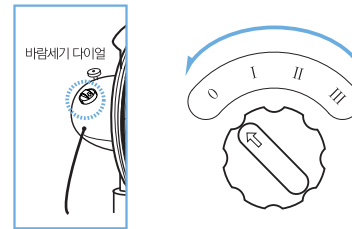

좌우회전 선택

▶ 몸체 후면의 회전선택 스위치를 눌러 좌우회전 기능을 선택하여 주세요.

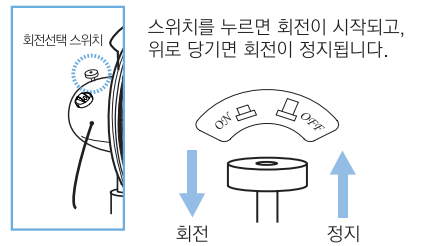

청소 시 날개는 이렇게 분리하세요

조립 또는 분리하시기 전에

조립과 분리 시에는 반드시 전원 플러그를 콘센트로부터 뽑아주세요.

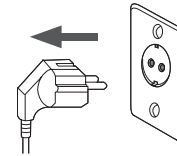

전면 안전망의 분리

전면 안전망 아래쪽의 안전망 고정나사를 드라이버를 이용하여 분리한 다음, 전면 안전망 고정크림을 열어서 분리합니다. (고정나사는 분실에 주의하시고 조립은 역순으로 해주세요.)

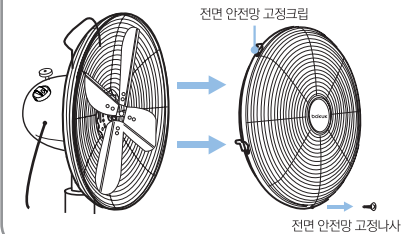

날개의 분리

모터축에 체결되어 있는 날개 고정나사를 드라이버를 이용하여 풀어준 다음, 모터축에서 날개를 분리합니다. (고정나사는 분실에 주의하시고 조립은 역순으로 해주세요.)

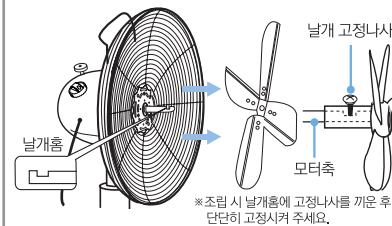

몸체와 후면 안전망의 분리

모터부의 고정나사(4개)를 드라이버를 이용하여 분리한 다음, 몸체로부터 후면 안전망을 분리합니다. (고정나사는 분실에 주의하시고 조립은 역순으로 해주세요.)

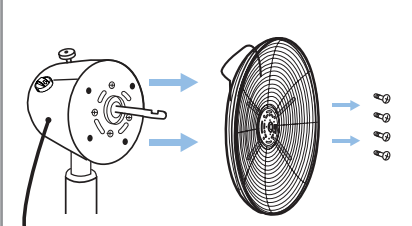

※ 조립 시 날개홀에 고정나사를 끼운 후 단단히 고정시켜 주세요.

이렇게 청소하세요

청소방법 및 제품규격

1단계

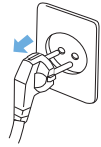

청소하시기 전에는 전원 플러그를 반드시 뽑아 주시고, 조립방법과 반대로 안전망, 날개 등을 분해 하세요.

3단계

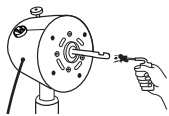

청소하신 후 습기를 제거 하고, 완전히 건조시킨 다음, 모터축에는 기름(재봉틀 기름 등)을 발라 녹이 슬지 않도록 하세요.

5단계

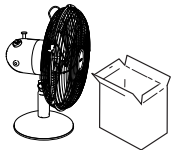

보관 시, 파손에 유의하시고 작은 충격에도 견딜 수 있도록 포장박스에 넣어 보관하여 주세요.

2단계



청소 시 날개, 안전망 등은 물기가 있는 부드러운 천으로 닦아주시고, 녹 방지를 위하여 반드시 마른 천으로 물기를 완전히 제거하여 주세요. 휘발성의 왁스, 시너, 벤젠 등은 제품의 변형 및 변색을 일으킬 수 있으니 사용하지 마십시오.

4단계

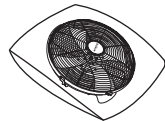

안전망 모장부위가 벗겨 지지 않도록 비닐봉지 등에 넣어 다음 습기가 없는 건조한 곳에 보관해 주세요.

제품보관방법

- 1 외부와 내부를 깨끗이 청소 하세요. 화학약품이나 일반세제를 사용하지 마세요.
- 2 제품내의 물기를 완전히 제거하세요. 부드러운 천으로 닦거나 서늘한 그늘에 말리세요.
- 3 포장하여 보관하세요. 제품을 포장 상자에 넣어 습기가 없는 곳에 보관하세요.

고장이라고 생각하시기 전에

증 상	점 검 사 항
동작이 안될 때	<ul style="list-style-type: none"> · 전원은 연결되어 있나요? · 날개와 보호 망이 달지는 않았나요? · 110V 전원에 연결되어 있지 않나요?
회전시 이상음이 날 때	<ul style="list-style-type: none"> · 날개 및 보호망이 완전히 조여져 있나요? · 날개와 보호망이 달지는 않았나요?

제품규격

모 델 명	BKF-25C01	외형치수(mm)	295×250×380
정 격 전 압	AC 220V 60Hz	중 량	2.6Kg
정격소비전력	30W	바 람 세 기	3단 (1, 2, 3)

사용상 주의사항

⚠경고

제품을 분해 및 개조하지 마세요. 감전, 부상의 원인이 됩니다.



⚠경고

날개가 회전중에는 안전망 안에 절대로 물건이나 손을 넣지 마세요.

날개의 파손, 고장의 원인이 되며 심각한 상해를 입을 수 있습니다. 특히 어린이가 있는 가정에서는 주의 하세요.



⚠경고

콘센트를 단독으로 사용하여 주세요.

하나의 콘센트에 여러가지를 동시에 사용하면 콘센트 과열로 인한 화재의 원인이 됩니다.

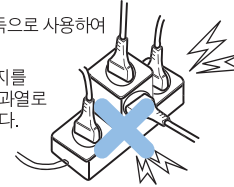

⚠경고

전원플러그를 손상시키지 마세요.

화재 감전의 원인이 됩니다. *전원코드를 연장하지 마세요. *전원코드 위에 물건들을 놓지 마세요.

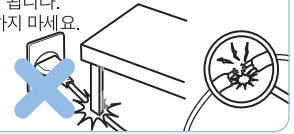

⚠경고

습기가 많은 곳에서는 사용하지 마시고, 젖은 손으로 플러그를 만지지 마세요.

감전의 원인이 될 수 있습니다.



⚠경고

전원플러그를 뺄 때에는 플러그를 잡고 빼 주세요.

코드선을 잡고 빼면 심선의 일부가 단선되어 발열 발화의 원인이 될 수 있습니다.



⚠경고

작동중 커튼 등이 날개에 밀려 들어가지 않도록 주의 하세요.

커튼이 감겨 들어가 고장의 원인이 되며, 날개가 구속되어 발열로 인한 화재의 가능성이 있습니다.

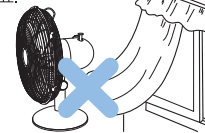

⚠경고

가까이에서 오랜시간 사용하지 마세요.

수면중, 밀폐된 공간에서 장시간 사용시 질식사의 우려가 있으며, 특히 어린이, 환자, 노약자에게는 더욱 좋지 않습니다.



⚠주의

온도가 높은 화기근처에서 사용하지 마세요. 날개, 몸체 등의 부품은 플라스틱이므로 변형될 수 있습니다.



⚠주의

분무식 살충제, 벤젠, 시너 등을 사용하지 마세요.

플라스틱이 변질되거나 금속물이 녹는 원인이 됩니다.



⚠주의

사용시에는 사용전압을 필히 확인 바랍니다. 이 제품은 교류 220V 전용입니다.

220V 전용 콘센트

220V 전용 플러그



⚠주의

회전 중에는 주위에 위험한 물건 등이 없는지 확인해 주세요.

물건이 날리거나 떨어져 다칠 수 있습니다.

