

고객카드

보증기간
2년간

제품명	가습기(초음파 가습기)	모델명	BKU-065UL/BKU-061UC
판매일	년 월 일		
고객성명	전화	주소	
대리점상호	전화	주소	

메모란

제품보증서

보증기간
2년간

제품명	가습기(초음파 가습기)	모델명	BKU-065UL/BKU-061UC
판매일	년 월 일		
고객성명	전화	주소	
대리점상호	전화	주소	

●수리를 의뢰할 때는 구입일자가 기재된 본 보증서를 제시해야 충분한 서비스를 받으실 수 있으므로 잘 보관하시기 바랍니다.

1. 본 제품에 대한 품질 보증은 보증서에 기재된 내용으로 보증혜택을 받습니다.
2. 무상보증 기간은 구입 일로부터 선정되므로 구입일자를 기재 받으시기 바랍니다.
(구입일자 확인이 안될 경우 제조년월일로부터 27개월이 경과한 날까지 품질보증 기간을 기산합니다)
3. 가정용 제품을 영업용도(영업활동, 비정상적인 사용환경 등) 및 산업용으로 일외로 사용할 경우, 무상보증기간을 12개월로 적용합니다.
4. 이 보증서는 재발령되지 않습니다.

소비자 피해보상 안내

소비자 피해 유형		보상 내역	
		보증기간이내	보증기간경과후
정상적인 사용상태에서 자연발생한 성능·기능 상의 고장발생시 (무명보유기간이내)	구입 10일 이내에 중요한 수리를 요하는 경우	제품교환 또는 구입 환불	
	구입 1개월 이내에 중요 부품에 수리를 요하는 경우	제품교환	
	교환된 제품이 1개월 이내에 중요한 수리를 요하는 경우	구입 환불	
	수리가 불가능 수리 가능	무상수리 유상수리	유상수리
소비자의 고의, 과실에 의한 성능, 기능상의 고장	동일하자에 대하여 수리했으나 고장이 재발(3회째)	제품교환 또는 구입 환불	정액값(상기한 금액에 10%를 가산하여 환불)
	수리용 부품을 보유하고 있지 않아 수리가 불가능한 경우	제품교환	유상수리
	소비자가 수리 의뢰한 제품을 사업자가 분실한 경우	제품교환	유상수리
제품 구입후 운송과정 및 제품 설치 중 발생한 피해	수리가 가능한 경우	유상수리	유상수리
	수리가 불가능한 경우	유상수리 유상수도에 해당하는 금액정수후 제품교환	별도 정하는 당사 기준에 준함
■ 소비자 안전(화재, 절벽, 가스, 지진, 풍수해 등에 의해 고장이 발생하였을 경우) ■ 사용상 명칭 미묘되는 소모성 부품을 교환하는 경우 ■ 사용 설명서의 내용 및 첨부자료의 설명으로 인하여 고장이 발생하였을 경우 ■ 기타 제품 자체의 하자(아닌 외부 원인으로 인한 경우) ■ 서비스 센터의 수리기술자가 아닌 사람이 수리 또는 개조하여 고장이 발생하였을 경우		유상수리	유상수리

* 명시되지 않은 사항은 공정거래위원회의 소비자 분쟁 해결기준을 따릅니다.

#1008

(주)보국전자

대구광역시 달서구 대천동 625번지
고객상담실: 1588-8775, 080-093-4000
www.bokuk.com

bokuk



주의사항

- 이 제품은 AC 220V 60Hz 전용입니다.
- 이 제품은 국내용(대한민국, 가정용)입니다.
전압, Hz가 다른 국외에서는 사용할 수 없습니다.
- 사용하시기 전에 본 설명서를 반드시 읽어 보시고
바르게 사용하시기 바랍니다.

BKU-065UL
BKU-061UC
보국 초음파 가습기

차례

이런점이 좋아요	3
안전을 위한 주의사항	4~5
• 경고	
• 주의	
사용전 준비사항	6
각 부분의 명칭	7
조절부 기능설명 및 사용방법	8
• 조절부 기능설명	
• 조절부 사용방법	
일상점검 및 손질방법	9
• 본체 내부	
• 진동자	
• 본체 표면	
• 보관방법	
고장신고전에 확인하세요	10
제품규격	11

이런 점이 좋아요

1 깔끔한 디자인의 인테리어 가슴기

▶ 전면의 깔끔한 디자인을 살리기 위해 후면에 조절부를 적용하였습니다.

2 파스텔톤의 LED 무드램프 채용(BKU-065UL 모델)

▶ 내부 LED 램프를 채용하여 가슴 기능 뿐만 아니라 은은한 무드램프로도 사용이 가능합니다.

3 분무량 조절 기능(강/약)

▶ 후면 버튼으로 분무량을 강, 약으로 조절하여 사용할 수 있습니다.

4 물없음 알림 기능(BKU-065UL 모델)

▶ 물이 없으면 내부의 붉은 램프가 깜빡이면서 물없음을 알립니다.

5 청소 및 관리가 쉬운 위생적인 구조

▶ 분리가 쉽고 수조부가 넓어 청소 및 관리가 용이합니다.

안전을 위한 주의사항

▶ 다음에 표시되어 있는 안전에 관련한 주의사항들은 제품을 안전하고 정확하게 사용하여 예기치 못한 위험이나 상해를 사전에 방지하기 위한 것입니다.

● 주의사항은 '경고'와 '주의'의 두 가지로 구분되어 있으며 의미는 다음과 같습니다.

⚠ 이 그림 기호는 위험을 끼칠 우려가 있는 상황과 조작에 대하여 주의를 환기시키기 위한 기호입니다. 이 기호가 있는 부분은 위험 발생을 피하기 위하여 주의 깊게 읽고 지시에 따라야 합니다.

⚠ **경고** : 표시 사항을 위반할 시 심각한 상해나 사망이 발생할 가능성이 있는 경우

⚠ **주의** : 표시 사항을 위반할 시 경미한 상해나 제품 손상이 발생할 가능성이 있는 경우

⚠ 경고



전원을 끈 상태에서 본체를 기울이거나 뒤집지 마세요.

전동자가 손상되거나 고장의 원인이 되어 수조부에 있는 물이 흘러나와 감전의 우려가 있습니다.



사용 중이거나 수조부에 물이 들어있는 상태로 가습기를 문반하지 마세요.

물이 넘쳐 흘러 주위를 적시거나 본체 안으로 물이 들어가 고장이 발생하거나 감전될 우려가 있습니다.



사용 중이거나 물이 들어있는 상태의 물탱크에 충격을 가하지 마세요.

물이 넘쳐 흘러 주위를 적시거나 본체 안으로 물이 들어가 고장이 발생하거나 감전될 우려가 있습니다. 반드시 아이의 손이 닿지 않는 곳에 설치하거나 보관하십시오.

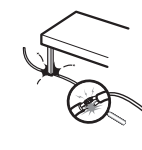

- 전원 이더터를 손상시키지 마세요.
- 전원 코드를 연장하지 마세요.
- 전원 코드 위에 물건 등을 놓지 마세요.

화재나 감전의 원인이 됩니다.

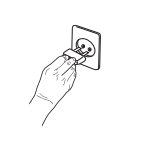

전원 케이블을 뺄 때는 손잡이 부분을 잡고 빼주시고, 콘센트는 단독으로 사용하세요.

코드선을 잡고 빠른 심선의 일부가 단선되어 발열, 발화의 원인이 되며, 하나의 콘센트로 여러가지를 동시에 사용하거나 파손된 콘센트를 사용하면 화재나 감전의 원인이 됩니다.



제품을 수리기술자 이외에는 절대로 분해하거나 개조하지 마세요.

화재, 감전, 부상의 원인이 됩니다.

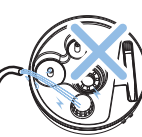

송풍구에 물을 넣지 마세요.

고장이 발생하거나 감전이 될 우려가 있습니다.



물이 묻은 손으로 아답터를 콘센트에서 빼거나 끼우지 마시고, 본체 전원 연결부에 물이 들어가지 않도록 주의하여 주십시오.

감전될 우려가 있습니다.

안전을 위한 주의사항



분무 중 수조 내에 손을 넣지 마세요.

제품 고장의 우려가 있습니다.

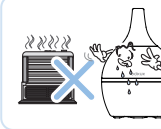

직사광선이나 난방기구의 온풍이 직접 닿는 장소에 설치하지 마세요.

화재, 고장, 변형의 우려가 있습니다.

-본체를 물에 담그거나 물을 끼얹지 마세요. (화재, 감전의 우려가 있습니다.)
-전원코드가 파손된 경우에는 위험이 생기지 않도록 하기 위해 반드시 당사 고객센터로 문의하시고 코드를 교환하세요.

배수방향



-배수 방향으로 배수시켜 주세요. 배수 방향이 틀리면 본체 내부로 물이 유입됩니다. (화재, 감전, 쇼트의 원인이 됩니다.)

⚠ 주의

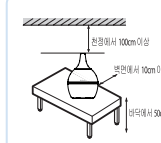

-다음과 같이 설치해주세요.
-거실 바닥이나 방바닥에 바로 놓고 사용할 경우는 바닥에 물방울이 맺혀 미끄러울 수 있으므로 주의해주세요.

되도록이면 가습량을 약하게 하여 사용하시는 것이 좋습니다.



가습기의 인개가 천정, 벽, 가구, TV, 컴퓨터, 오디오, CD플레이어 등 전자제품이 직접 닿는 장소는 피해주세요.

사용중에 따라 물 속에 포함되어 있는 칼슘이나 마그네슘 등으로 인하여 주위의 가구, 전자제품 등에 의한 분말이 생성될 수 있으며 전자제품 내부로 유입에 의한 고장이 발생할 수 있습니다.



분무되는 습기를 직접 흡입하지 마세요.

건강에 나쁜 영향을 끼칠 우려가 있습니다.



수조나 물통에 비누물, 화장품, 화학약품이 들어가지 않게 하세요.

분무가 되지 않습니다.

- 외출하거나 장시간 사용하지 않을 경우에는 반드시 전원플러그를 뽑아주세요.
- 경사진 곳이나 진동이 있는 장소 및 타 가전제품 위에 설치하지 마세요. (제품이 떨어져 제품 파손 및 화상의 우려가 있으며 전동자가 손상되거나 고장의 원인이 됩니다.)
- 사용시에는 사용 전압을 필히 확인 바랍니다. (본 제품은 교류 220V 전용입니다.)
- 화학약품이나 일반세제로 청소하지 마세요. (제품손상이 발생할 수 있습니다.)
- 가습기에 사용된 물은 용로로 사용할 수 없습니다.
- 사용중에 분출구를 수건으로 덮거나 손으로 막거나 분출구 없이 사용하지 마세요. (고장의 원인이 됩니다.)
- 운전하지 않을 때는 수조부에 물이 있는 상태로 정지간

- 보관하지 마세요. (전동자가 손상되거나 고장의 원인이 됩니다.)
- 본체 내부와 물통 내부에 이물질(먼, 옷, 장난감 등)을 넣지 마세요. (전동자가 손상되거나 고장의 원인이 됩니다.)
- 가습기 사용시 가스렌지 불꽃이 붉게 변하는 경우가 있습니다 습기로 인한 현상이므로 안심하세요 됩니다.
- 카펫이나 방석 등에서 사용하지 마세요. (물이 넘쳐 등을 손상시킬 우려가 있습니다.)
- 텔레비전, 컴퓨터, 오디오, CD플레이어 등의 전자제품과 정밀제품 등 물이 유입되어 있으면 손상을 제품을 근처에 두지 마세요. 또한 가습량이 지나치지는 않도록 가습량을 조절해서 사용하세요.
- 사용하는 물은 40℃이하의 깨끗한 수돗물이나, 정수된 물을 사용하세요. (지하수 물을 사용하면 고장의 원인이 됩니다.)
- 반드시 유아 및 어린이의 손에 닿지 않는 곳에 보관, 설치하십시오.

사용 전 준비사항

⚠ **경고** 본체에 사워기를 사용하여 직접 물을 넣지 마세요. 감전의 원인이 됩니다.

1 본체에서 물탱크를 분리하여 주세요.

- 물탱크를 거꾸로 들면 물이 흘러나올 수 있으니 주의하여 주세요.

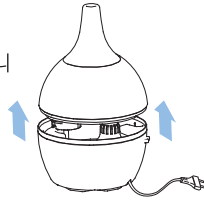

2 물탱크에 수돗물을 넣어주세요.

- 깨끗한 수돗물을 넣어주세요.
- 40°C 이상의 물이나 방향제, 화학약품, 세제, 아로마오일 등을 물탱크에 넣지 마세요.

※ 물탱크에 수돗물을 공급한 후, 물이 새지 않도록 뚜껑을 잘 결합하여 주세요.



3 물탱크의 뚜껑을 물이 새지 않도록 물탱크에 잘 결합한 다음, 본체에 장착하여 주세요.

- 물탱크의 “▼” 부분과 본체의 “▲” 부분을 잘 맞추어 결합하여 주세요.

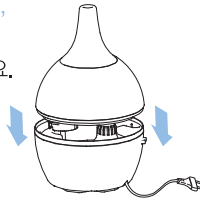

4 제품의 전원플러그를 콘센트에 꽂아주세요.

- 물이 수조 내에 완전히 공급된 후 사용하세요.
- 물이 묻은 손으로 플러그를 꽂지 마세요.



이런 경우는?

- **분무되는 안개에서 냄새가 날 때**
이것은 수돗물에 함유되어 있는 염소에서 나는 냄새로 하루 이상 지난 물이나 끓인 물을 식혀서 사용하면 냄새가 없어집니다.
- **분무가 약하거나 안될 때**
차가운 물이나 수위가 높아졌을 때 분무가 약한 경우가 있습니다. 강으로 약10~15분 정도 동작시키면 정상으로 회복됩니다.
- **청소 후 분무가 안될 때**
비누거나 화장품등의 기름 성분이 수조부에 묻어 있습니다. 깨끗한 물로 다시 청소하여 사용하세요.

각 부분의 명칭

수조부

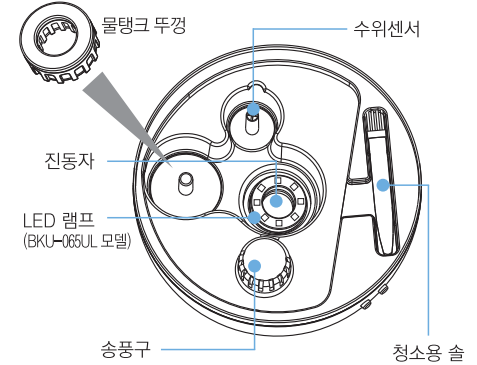

분무구

물탱크

수조부

본체

물탱크 바닥면

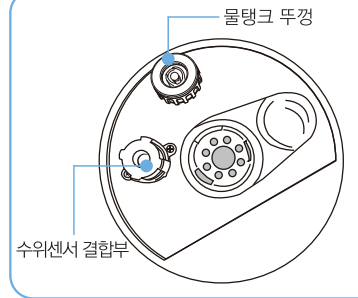

송풍구

조절부

전원 플러그

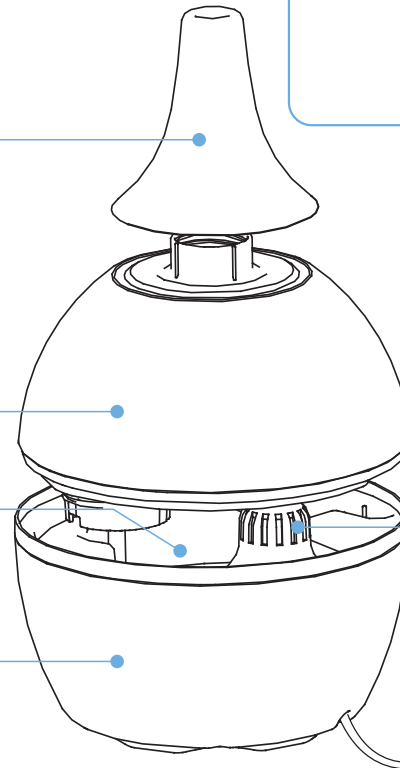

조절부 기능설명 및 사용방법

1 전원플러그를 콘센트에 맞추어 꽂아 주십시오.

- 전원 플러그는 콘센트의 끝부분까지 확실히 꽂아 주십시오.
- 사용 전 본체와 물탱크, 분무구 등이 확실히 조립되었는지 다시 확인하여 주세요.

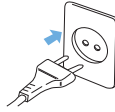

2 전원을 공급한 후, 원하시는 동작을 선택하십시오.

모델명: BKU-065UL

1. 동작 및 정지

- [전원/분무량] 버튼을 눌러주세요.
- 동작이 시작되면서 분무량은 [강], 무드램프가 켜집니다.
- 모든 사용을 중지하고자 할 경우 [전원/분무량] 버튼을 약 3초간 길게 눌러주세요.

2. 분무량 조절

- 동작 중, [전원/분무량] 버튼을 눌러 분무량을 조절할 수 있습니다. (버튼을 한번씩 누를 때마다 강→약→정지 순으로 순환)

3. 무드램프와 분무기능의 병행 사용

- [전원/분무량] 버튼을 누르면 동작 및 분무가 시작되면서 무드램프가 켜집니다.
- 무드램프는 기본적으로 시간에 따라 여러 가지 색상으로 바뀝니다.
- 원하는 색상이 켜졌을 때 [무드램프] 버튼을 한번 누르면 지정된 색상으로 고정하여 사용할 수 있으며, 다시 한번 더 누르면 처음과 같이 램프 색상이 순환적으로 바뀌게 됩니다.
- [무드램프] 버튼을 약 3초간 길게 누르면 무드램프는 꺼지며, 다시 한번 더 누르면 켜집니다.

4. 무드램프만 별도 사용

- 분무 없이 무드램프만 별도로 사용이 가능합니다.
- 전원을 연결한 상태에서 [무드램프] 버튼을 누르면 무드램프가 켜집니다. 무드램프 색상의 고정, 순환, 정지는 3번 기능을 참고하세요.

5. 물없음 알림 기능

- 수조 내에 물이 없을 경우, 무드램프가 적색으로 일정하게 깜빡이다가 꺼집니다. (8회 깜빡임)
- 전원을 끄고 물탱크에 물을 공급한 후 [전원/분무량] 버튼을 눌러 다시 동작시켜 주세요.



무드램프 전원/분무량

모델명: BKU-061UC



분무량 전원

1. 동작 및 정지

- [전원] 버튼을 눌러주세요.
- 동작이 시작되면서 분무량은 [강]으로 세팅됩니다.
- 사용을 중지하고자 할 때에는 [전원] 버튼을 눌러주세요.

2. 분무량 조절

- 동작 중, [분무량] 버튼을 눌러 분무량을 조절할 수 있습니다. (버튼을 한번씩 누를 때마다 강→약→정지 순으로 순환)

*분무가 되지 않을 경우, 물탱크 내에 물이 있는지 확인하시고, 전원을 끄고 물탱크에 물을 공급한 후 다시 사용하여 주세요.

일상점검 및 손질방법

- ⚠ 경고**
- 본체 내부의 청소 시 본체에 샤워기로 물을 넣거나, 본체 내부에 물이 들어가지 않도록 해 주세요. 감전의 원인이 됩니다.
 - 점검 및 손질을 하기 전에 필히 전원플러그를 뽑아 주세요.

본체 내부

- 1 물을 버릴 때는 송풍구에 물이 들어가지 않도록 반드시 배수방향으로 비워주세요. (쇼트, 감전, 고장의 원인이 됩니다.)
- 2 청소용 솔 등을 사용하여 불순물을 제거해 주세요.
- 3 물을 조금 묻힌 부드러운 천으로 닦아 주세요.

배수방향



진동자

- 1 진동자 표면을 날카로운 물건으로 긁으면 분무량이 약해지거나 분무가 안되는 원인이 됩니다.
- 2 진동자 표면과 주위는 반드시 청소용 솔을 사용하세요.
- 3 분무량이 급격히 떨어지면 대리점이나 서비스 센터에 문의하여 교환하세요. (진동자는 소모품입니다.)
- 4 진동자는 사용환경과 시간에 따라 수명이 짧아질 수 있습니다.

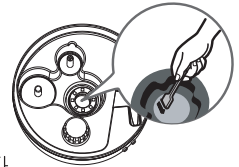

본체 표면

- 1 부드러운 천으로 닦아 주세요. 오염이 심한 경우는 중성세제를 약간 묻혀 청소해 주세요.
- 2 시너, 벤젠, 알콜 등은 표면을 부식시키므로 사용하지 마세요.
- 3 본체에는 샤워기로 청소하지 마세요.

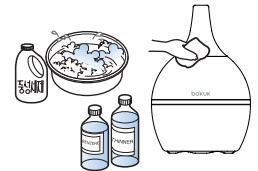

보관방법

외부와 내부를 깨끗이 청소하세요.

- 화학약품이나 일반세제로 청소하지 마세요.

제품내의 물기를 완전히 제거하세요.



- 부드러운 천으로 닦거나 세늘한 그늘에서 말리세요.

포장하여 보관하세요.

- 제품을 포장 상자에 넣어 습기가 없는 곳에 보관하세요.
- ☞ 가전제품, 가구 등 대형 생활 폐기물을 버리고자 할 경우에는 지역 동사무소로 연락 하시면 됩니다.

고장신고전에 확인하세요

☞ 아래의 표에서 다른 내용 외에 다른 이상이 있으면, 전원 플러그를 콘센트에서 뽑은 후 고객센터로 문의해주세요.

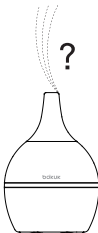
증상	확인사항	조치사항
바람도 분무도 나오지 않을 때 	<ul style="list-style-type: none"> 전원플러그가 꽂혀 있습니까?  	☞ 전원플러그를 콘센트에 꽂아주세요.
	<ul style="list-style-type: none"> 무드램프가 적색불로 깜빡이지 않습니까? (BKU-065UL 모델) 물탱크에 물이 없지 않나요? (BKU-061UC 모델) 	☞ 물탱크에 물을 넣어주세요.
바람은 나오는데 분무가 되지 않을 때 	<ul style="list-style-type: none"> 제품을 이동하여 수조 내에 물이 너무 많이 있지는 않습니까? 	☞ 수조 내의 물을 빼고 물탱크 결합부를 꼭 잠궈 다시 장착하여 주세요.
	<ul style="list-style-type: none"> 청소하면서 비누거나 화장품등의 기름 성분이 묻어 있지는 않습니까? 	☞ 수조부, 분출구를 깨끗한 물로 다시 씻어 주세요.
분무량이 현저하게 적게 나올 때	<ul style="list-style-type: none"> 물의 온도가 너무 낮지는 않습니까? 	☞ 물의 온도가 낮으면 초기에 분무량이 적을 수 있으므로 분무량 스위치를 「강」으로 하여 10분정도 동작시켜 보세요.
	<ul style="list-style-type: none"> 진동자의 표면에 물때가 많이 끼어 있지는 않습니까? 	☞ 진동자와 수조부를 청소하세요.

제품규격

▶ 본 제품설명서에 표시된 내용(외관 디자인 및 규격)은 제품의 품질향상을 위해 예고 없이 변경 될 수 있습니다.

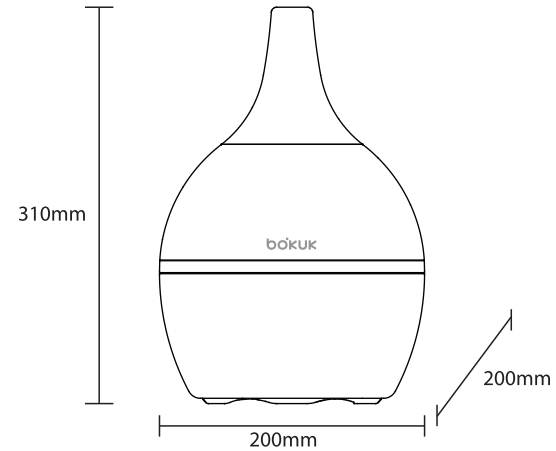

제품명	초음파 가습기	초음파 가습기
모델명	BKU-065UL	BKU-061UC
가습방식	초음파식	초음파식
정격전압	AC 220V 60Hz	AC 220V 60Hz
소비전력	20W	20W
최대분무량	220cc/Hr	220cc/Hr
무드램프기능	○	×
물탱크용량	1.7L	1.7L
연속분무시간	8시간(1.7L 기준)	8시간(1.7L 기준)
제품크기	200×200×310mm	200×200×310mm
제품중량	1.1Kg	1.1Kg