

BOKUK  
Humidifier

보국 복합식 가습기

고객카드

보증기간  
2년간

제 품 명	가습기	모델명	BKU-730CM, BKU-731C
판 매 일	년 월 일		
고 객 성 명	전 화	주 소	
대리점상호	전 화	주 소	

매모란

(주)보국전자

대구광역시 달서구 신당동 1320-8번지  
홈페이지 : <http://www.bokuk.com>  
쇼 링 룸 : [www.bokukmail.com](http://www.bokukmail.com)  
고객상담전화 : 1588-8775, 080-093-4000

제품보증서

보증기간  
2년간

제 품 명	가습기	모델명	BKU-730CM, BKU-731C
판 매 일	년 월 일		
고 객 성 명	전 화	주 소	
대리점상호	전 화	주 소	

●수리를 의뢰할 때는 구입일자가 기재된 본 보증서를 제시해야 충분한 서비스를 받으실 수 있으므로 잘 보관하시기 바랍니다.

- 본 제품에 대한 품질 보증은 보증서에 기재된 내용으로 보증혜택을 받습니다.
- 무상보증 기간은 구입 일로부터 산정되므로 구입일자를 기재 받으시기 바랍니다.  
(구입일자 확인이 안될 경우 제조년월일로 부터 24개월이 경과한 날까지 품질보증 기간을 가산합니다)
- 가정용 제품을 영업용도(영업활동, 비정상적인 사용환경 등)로 사용하거나, 산업용 제품인 경우에는 무상보증 기간을 12개월로 적용합니다.
- 이 보증서는 재발행되지 않습니다.

소비자 피해보상 안내

소 비 자 피 해 유 형		보 상 내 역	
		보증기간이내	보증기간경과후
정상적인 사용상태에서 자연발생한 성능 기능 상의 고장발생시 (부품보유기간이내)	구입 10일 이내에 중요한 수리를 요하는 경우	제품교환 또는 구입기환불	
	구입 1개월 이내에 중요 부품에 수리를 요하는 경우	제품교환	
	교환된 제품이 1개월 이내에 중요한 수리를 요하는 경우	구입기환불	
	수리가능 하자 발생시 동일하자에 대하여 수리했으나 고장이 재발(4회째) 주방용품(2회)	무상수리	유상수리
수리용 부품을 보유하고 있지 않아 수리가 불가능한 경우	제품교환 또는 구입기환불	정액감가상당한 금액에 10%를 가산하여 환불	
소비자가 수리 의뢰한 제품을 사업자가 분실한 경우	제품교환		
제품 구입후 운송과정 및 제품 설치 중 발생한 피해	제품교환		
소비자의 고의, 과실에 의한 성능, 기능상의 고장	수리가 가능한 경우 유상수리 수리가 불가능한 경우	유상수리	유상수리
■ 천재지변(화재, 열해, 가스, 지진, 풍수해 등)에 의해 고장이 발생 하였을 경우	■ 사용상 정상 마모되는 소모성 부품을 교환하는 경우		
■ 사용 전원의 이상 및 접속기기의 불량으로 인하여 고장이 발생하였을 경우	■ 기타 제품 자체의 하자가 아닌 외부 원인으로 인한 경우		
■ 서비스 센터의 수리기사가 아닌 사람이 수리 또는 제조하여 고장이 발생하였을 경우		유상수리	유상수리

● 명시되지 않은 사항은 소비자 피해보상 규정에 따릅니다.

#0708



A/S상담 전화  
1588-8775

사용설명서

BKU-730CM  
BKU-731C

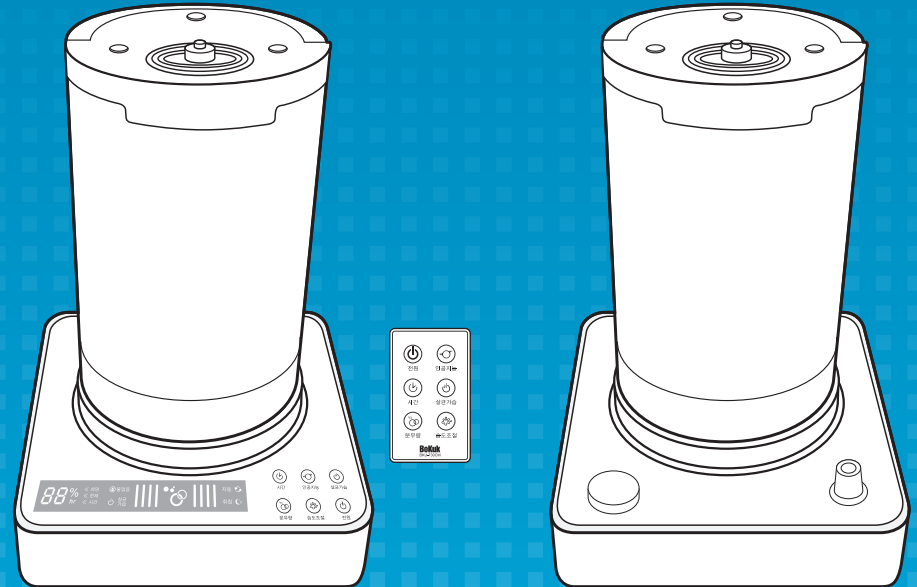

제품보증서 포함

- 사용하시기 전에 본 설명서를 반드시 읽어 보시고  
언제라도 볼 수 있는 장소에 보관하여 주십시오.
- 이제품은 국내(대한민국)용입니다.  
반드시 AC 220/60Hz 정격전압을 사용하십시오.

- 1 **일반 가습과 미세 가습을 선택할 수 있습니다.**  
분무노즐 중앙부분에 위치한 미세 가습버튼을 이용하여 일반 가습과 미세 가습의 선택이 가능합니다.
- 2 **살균가습이 가능합니다.**  
내부 히터가 수조부의 물을 40~70도 수준으로 가열하여, 저온성 세균들을 살균합니다. 살균 가습 선택 시, 수조부의 수온은 올라가지만 실제 분출구로 분사되는 가습은 실온에 영향을 받아 따뜻하지 않을 수 있습니다.
- 3 **자동/취침기능이 있습니다.** [적용모델 : BKU-730CM]  
자동으로 분무량을 조절하여 최적의 생활 환경 및 취침 환경을 만들어 줍니다.
- 4 **분무량 조절 기능이 있습니다.**  
실내 면적에 따라 분무량을 조절할 수 있습니다.
- 5 **가습시간 예약기능이 있습니다.** [적용모델 : BKU-730CM]  
1~9시간까지 1시간 단위로 원하는 가습시간을 예약할 수 있습니다.
- 6 **물없음 알림기능이 있습니다.**  
물없음 램프가 켜짐과 동시에 물이 없음을 알려주는 알림음이 울립니다. (단, BKU-731C의 경우 물없음 램프만 작동하고 알림음은 울리지 않습니다.)
- 7 **투명 물탱크를 적용했습니다.**  
투명한 물탱크를 적용하여 남아있는 물의 양을 쉽게 확인할 수 있습니다.
- 8 **터치 패드 버튼을 적용했습니다.** [적용모델 : BKU-730CM]  
손톱이 긴 여성 소비자도 쉽게 사용할 수 있고, 평면 채움으로 사용이 쉽습니다.
- 9 **쉽게 빠지지 않는 분출구**  
물보충을 위해 물탱크를 뒤집어도 분출구가 쉽게 빠지지 않습니다.
- 10 **스테인레스 진동자 홀더를 적용했습니다.**  
가습기의 핵심 부품인 진동자 모듈에서 스테인레스 진동자 홀더를 사용하여 진동자부의 부식 및 물때 방지, 진동자의 수명 연장 등 성능의 향상성 보장이 가능합니다.

## 주의

- ※물탱크에 물을 담을 경우 매우 무거우니 주의가 필요합니다.
- ※진동자 보호를 위해, 기기의 동작은 수조부에 충분한 물이 공급된 후에 동작 시키세요.
- ※젖은 손으로 전원 플러그를 콘센트에 꽂으면 감전의 위험이 매우 높습니다.

### 1 분출구 분리 후, 물탱크를 본체에서 분리하세요.

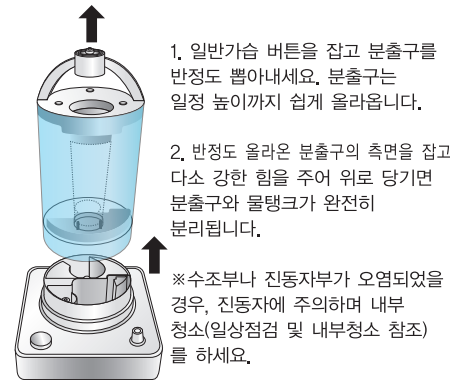

1. 일반가습 버튼을 잡고 분출구를 반정도 뽑아내세요. 분출구는 일정 높이까지 쉽게 올라옵니다.
2. 반정도 올라온 분출구의 측면을 잡고 다소 강한 힘을 주어 위로 당기면 분출구와 물탱크가 완전히 분리됩니다.

※수조부나 진동자부가 오염되었을 경우, 진동자에 주의하며 내부 청소(일상점검 및 내부청소 참조)를 하세요.

### 2 물탱크 뚜껑을 열고, 수도물을 넣어주세요.

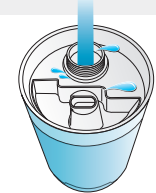

- 깨끗한 수도물을 넣어 주세요. 정수기 물을 사용하면 더욱 좋습니다.
- 40°C 이상의 물 또는 방향제, 화학약품, 세제가 섞인 물은 넣지 마세요.
- ※물 보충은 반드시 물탱크를 이용하시고, 직접 분출구를 통한 물 주입은 감전이나 기기의 성능 저하의 원인이 될 수 있습니다.

### 3 물이 새지 않도록 물탱크 뚜껑을 꼭 잠그고, 본체에 물탱크를 넣어 주세요.

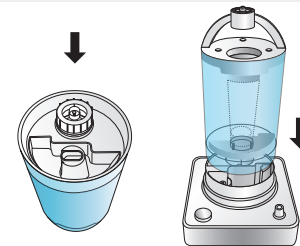

- 물탱크 뚜껑을 물탱크와 결합한 후, 뚜껑이 뺄어져 있지는 않은지, 끝까지 잠겼는지, 물탱크를 바로 하였을 때 물이 흐르지는 않는지 확인하세요.
- 물탱크와 본체의 분리과정의 역순으로 분출구, 물탱크, 본체를 결합하세요.
- 물탱크 뚜껑을 잠글 시 손가락이 탱크 구조물 벽에 끼이지 않도록 주의해주세요.
- 물탱크에 물을 가득 넣을 경우 매우 무거우니, 물탱크를 옮길 때에는 물탱크 손잡이를 잡고 조심스럽게 옮기세요.

### 4 전원 플러그를 꽂아 주세요.

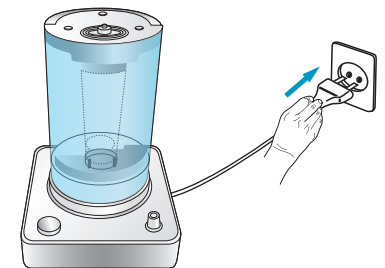

- 물이 묻은 손으로 플러그를 꽂지 마세요.
- 물탱크와 본체를 결합한 후, 약 5초(물탱크에서 수조부로 가습을 위한 적정량의 물 공급 시간) 이후에 사용하세요.



## 전원

- 전원을 켜고, 끄는데 사용됩니다.
- 전원 버튼을 누르면, 시간조절은 연속, 살균가습, 자동모드를 기본 동작으로 시작합니다.
- 자동모드에서는 주변 환경 정보 수집을 위해 주변의 습도와는 관계없이 약5초 동안 강제로 분무가 지속됩니다.

## 습도조절

- 희망하는 습도를 설정할 때 사용됩니다.
- 습도조절 버튼을 누르면 희망습도램프가 켜지며, 현재 설정된 희망습도를 표시합니다.
- 희망습도 버튼으로 희망 습도를 선택한 후, 약 5초간 기다리면 선택한 희망습도가 입력되고 현재습도가 표시됩니다.
- 버튼을 누를 때 마다 40→45→50→55→60→65→70→75→CO(연속분무)순으로 변환합니다.
- 현재습도가 희망습도보다 높아지면 분무가 중단되고, 현재습도가 희망습도보다 낮아지면 다시 분무가 시작되어 일정한 습도를 유지시켜 줍니다. 단, 현재습도가 희망습도보다 높아질 경우, 가습 동작이 즉시 정지되지 않고, 진동자의 온도를 고려하여 시간차를 두고 정지됩니다.

## 시간

- 타이머를 설정할 때 사용합니다.
- 연속(Co), 1시간 ~9시간까지 1시간 단위로 조절이 가능합니다.
- 설정된 시간이 지나면 자동으로 전원이 꺼집니다.

## 분무량

- 분무량 조절에 사용됩니다.
- 분무량 버튼을 누를 때마다 분무량 표시램프가 단계를 표시합니다.
- 분무량은 최대 4단계까지 표시됩니다.

## 살균가습

- 살균 가습 / 초음파 가습(찬가습) 선택에 사용됩니다.
- 살균 가습 선택 시 살균가습표시램프가 켜지며, 초음파 가습 선택 시에는 살균가습표시램프가 꺼집니다.
- 버튼을 누를 때마다 살균가습, 초음파가습으로 변경됩니다.
- 살균 가습 선택 시, 내부 히터가 수조부의 수온을 40~70도 수준까지 가열하여 저온성 세균들을 살균합니다.
- 살균 가습에서는 수조부의 수온이 적정수준까지 올라가는 약 10~15분이 지난 후 따뜻한 가습이 분무됩니다. 단, 주변 온도가 낮을 경우 낮은 가습온도가 나타날 수 있습니다.
- 살균 가습 동작 중에는 수조부의 수온이 높으므로 기기 이동이나 물보충 시에는 주의가 필요합니다.

## 인공지능

- 자동모드, 취침모드, 일반모드 선택을 위해 사용됩니다.
- 선택된 모드에 따라 표시등이 켜집니다.
- 버튼을 누를 때 마다 자동→취침→일반모드 순으로 변경 됩니다.
- 최초 모드 선택 시, 주변 습도 정보 수집을 위해 약 5초간 강제 가습이 수행됩니다.
- 자동모드
  - 시간 : 연속(Co), 분무량 및 습도는 현재의 온도에 따라 유동적으로 세팅됩니다.
- 취침모드
  - 시간 : 8시간, 분무량 및 습도는 현재의 온도에 따라 유동적으로 세팅됩니다.
- 일반모드
  - 사용자의 선택에 따른 동작

## 경고

- \* 수조부 청소 시, 샤워기 등으로 물을 부리는 행위는 기기 고장 및 감전의 원인이 됩니다.
- \* 가습기를 청소하기 전에 반드시 전원플러그를 뽑아 주세요.

## 주의

- \* 산성이나 알칼리성의 세제 또는 표백제, 40℃ 이상의 뜨거운 물을 물탱크에 넣지 마세요. 물탱크 변형의 원인이 됩니다.

## 수조부

- 반드시 그림과 같이 배수방향으로 본체를 기울여서 물을 버려 주세요. 배수방향이 아닌 방향으로 물을 버리면 송풍구를 통해 본체 내부로 물이 유입되어 고장, 감전의 원인이 됩니다.
- 청소용 솔을 사용하여 불순물을 제거해 주세요.
- 물을 조금 문힌 부드러운 천으로 닦아 주세요.

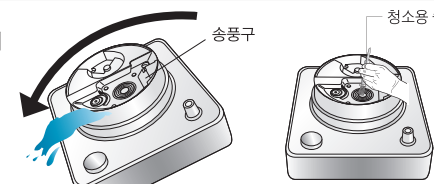

수조부 내부의 하얀 분말 가루는 가습기 자체에서 발생한 것이 아니라, 가습을 위해 사용한 물속의 광물질이 응결된 것으로 전용솔로 문질러 없애거나, 심할 경우 수조부를 말린 후 제거하세요.

## 진동자

- 진동자는 가습기의 핵심부품으로 관리시 항상 세심한 주의가 필요합니다.
- 진동자 표면을 날카로운 물건으로 긁거나, 청소용 솔 등의 청소용품에 과도한 힘을 가하여 청소할 경우 부품 파손 및 성능저하의 원인이 됩니다.
- 분무량이 급격히 떨어지면 고객센터로 문의하여 주십시오.(진동자는 소모품입니다.)
- 진동자 청소 시 반드시 전용 청소용 솔을 사용하세요.
- 진동자의 수명은 표준사용 조건에서 약5,000시간입니다.

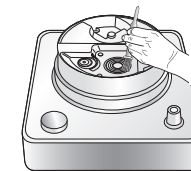

## 본체표면

- 부드러운 천으로 닦아 주세요. 오염이 심한 경우에는 중성세제를 약간 문혀 청소해 주세요. (중성세제가 본체 내부로 들어가지 않도록 주의하세요.)
- 신나,벤젠,알콜 등은 제품표면을 부식시키므로 사용하지 마세요.
- 본체를 직접 샤워기로 청소하지 마세요



## 물탱크 내부

- 물탱크 내부에 물때가 남아 있는 경우에는 부드러운 천 등으로 물탱크 내부를 청소해 주세요.
- 물탱크 내부 청소시 중성세제를 사용할 경우에는 반드시 세제가 남지 않도록 충분히 행귀주세요.





## 장기간 보관

- 보관 전에 제품에 있는 물기(특히 물탱크와 본체 수조부)를 완전히 제거(건조)한 후 보관하세요.
- 제품 포장 후, 직사광선과 습기가 없는 건조한 곳에 보관하세요.

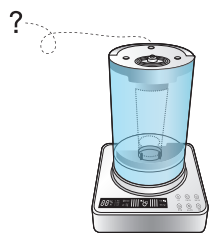

... 아래의 표에서 다른 내용 외에 다른 이상이 있으면 전원코드를 콘센트에서 뽑은 후 서비스 센터로 연락해 주세요

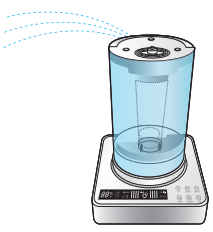
증상	확인사항	조치사항
바람, 분무 모두 나오지 않을 때 	<ul style="list-style-type: none"> <li>전원플러그는 콘센트에 확실하게 꽂혀 있나요? </li> </ul>	<ul style="list-style-type: none"> <li>전원플러그를 콘센트에 확실하게 꽂아 주세요.</li> </ul>
	<ul style="list-style-type: none"> <li>물없음 램프에 적색불이 켜져있지 않나요? </li> </ul>	<ul style="list-style-type: none"> <li>물탱크에 물을 넣어 주세요.</li> </ul>
바람은 나오는데 분무가 되지 않을 때 	<ul style="list-style-type: none"> <li>수조 내에 물이 너무 많이 있지는 않나요?</li> <li>희망습도가 현재습도와 같거나 너무 낮게 설정되어 있지는 않나요? [적용모델 : BKU-730CM]</li> <li>청소하면서 비누나 화장용품의 기름성분이 묻지 않았나요?</li> </ul>	<ul style="list-style-type: none"> <li>수조 내의 물을 빼고 물탱크 뚜껑을 꼭 잠금 다시 올려 주세요.</li> <li>희망습도를 현재습도 보다 높게 설정해 주세요.(현재 습도보다 희망습도가 높아야만 분무가 됩니다)</li> <li>수조부, 물탱크, 분출구를 깨끗한 물로 다시 씻어 주세요.</li> </ul>
살균가습이 나오지 않을 때	<ul style="list-style-type: none"> <li>제품을 작동시킨 후 시간이 얼마 경과하지 않은 상태는 아닌가요?</li> </ul>	<ul style="list-style-type: none"> <li>초기에는 살균가습이 되지 않고 약 10~15분 경과 후에 살균가습이 됩니다.</li> <li>실온이 낮은 경우, 따뜻한 가습이 나오지 않습니다.</li> </ul>
분무량이 현저히 적게 나올 때	<ul style="list-style-type: none"> <li>물의 온도가 너무 낮지 않나요?</li> <li>진동자 표면에 물 때가 많이 끼여 있지 않나요?</li> </ul>	<ul style="list-style-type: none"> <li>물의 온도가 낮으면 초기의 분무량이 적을 수 있으므로 분무량 스위치를 최대, 살균 가습으로 설정한 후 10~15분간 동작시켜 보세요.</li> <li>진동자와 수조부를 청소해 주세요.</li> </ul>

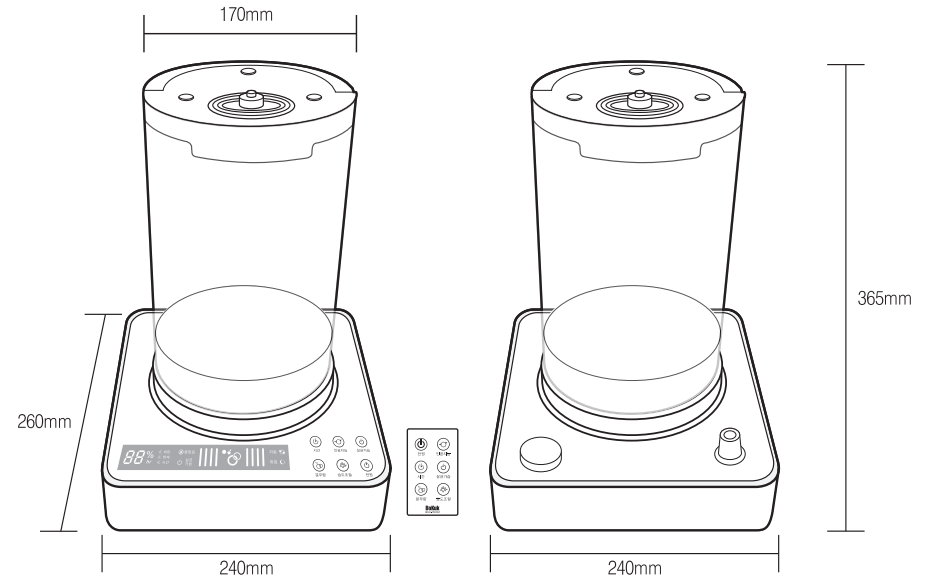

제 품 명	복합식 가습기(리모컨식)	복합식 가습기(기계식)
모 델 명	BKU-730CM	BKU-731C
가 습 방 식	복합식(가열식+초음파)	복합식(가열식+초음파)
전 원	AC 220V, 60Hz	AC 220V, 60Hz
소 비 전 력	115W(찬가습 작동시 40W)	110W(찬가습 작동시 40W)
최대분무성능	450cc/시간(일반가습 기준)	450cc/시간(일반가습 기준)
자동습도조절	O	×
물 탱 크 용 량	4.0L	4.0L
연속분무시간	9시간 (살균가습일 때)	9시간 (살균가습일 때)
제 품 크 기	240(W)*260(L)*365(H)	240(W)*260(L)*365(H)
제 품 중 량	2.3kg	2.2kg

\*본 사용설명서에 표시된 내용(외관디자인,규격 및 색상)은 제품의 품질 향상을 위해 예고없이 변경되는 수가 있습니다.

- ▶ 다음의 '안전을 위한 주의사항' 들은 제품을 안전하고 정확하게 사용하여 사고나 위험을 사전에 방지하기 위한 것이므로 반드시 지켜 주십시오.
- ▶ 안전을 위한 주의사항은 '경고'와 '주의'의 두가지로 구분되어 있으며, 의미는 다음과 같습니다.

**경고** : 위반할 경우 사망이나 중상을 초래할 수 있는 잠재적인 위험상황

**주의** : 위반할 경우 경상을 초래할 수 있는 잠재적인 위험상황

## 경고



제품을 수리기술자 이외에는 절대로 분해하거나 개조하지 마세요.  
화재, 감전, 부상의 원인이 됩니다.



물이 묻은 손으로 플러그를 콘센트에서 빼거나 끼우지 마세요.  
감전될 우려가 있습니다.

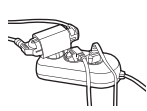

콘센트를 단독으로 사용해 주세요.  
하나의 콘센트에 여러가지를 동시에 사용하면 콘센트 발열로 인한 화재의 원인이 됩니다. 파손된 콘센트를 사용하지 마세요. 화재나 감전의 원인이 됩니다.

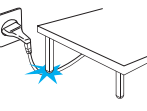

전원 플러그를 손상시키거나, 코드선을 연장하지 마세요.  
전원 코드 위에 물건 등을 올려놓지 마세요.  
화재, 감전의 원인이 됩니다.



전원플러그를 뺄 때는 플러그를 잡고 빼주세요.  
코드선을 잡고 빼면 심선의 일부가 단선되어 발열, 발화의 원인이 됩니다.



전원 플러그를 꽂은 상태에서 본체를 기울이거나 뒤집지 마십시오.  
진동자가 손상되거나 고장의 원인이 됩니다. 따뜻한 가슴으로 사용 시에는 수조부에 있는 뜨거운 물이 흘러나와 인체에 접촉되어 화상을 입을 우려가 있습니다.



송풍구에 물을 넣지 마세요.  
고장이 발생하거나 감전될 우려가 있습니다. 특히 수조부의 물을 버릴 경우, 송풍구에 물이 들어오지 않도록 송풍구가 있는 반대쪽으로 기기를 기울여 물을 버리세요.



사용 중에 가습기를 운반하지 마세요.  
고장이 발생하거나 감전될 우려가 있습니다.



분무형 수조 내에 손을 넣지 마세요.  
화상을 입을 우려가 있습니다.

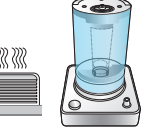

직사광선이나 난방기구의 온풍이 직접 닿는 장소에 설치하지 마세요.  
화재, 감전, 부상의 원인이 됩니다. 열기에 의한 수조부 내의 수위상승으로 물이 넘쳐 흘러 바닥 또는 카펫을 버릴 우려가 있습니다.

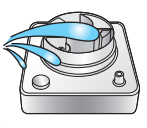

본체를 물에 담거나 물을 끼얹지 마세요.  
화재 감전의 우려가 있습니다.

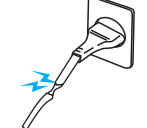

전원코드가 파손된 경우에는 위험이 생기지 않도록 서비스 센터나 대리점 또는 제조처에 문의하여 코드를 교환하세요.

## 주의

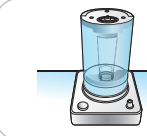

거실바닥이나 방바닥에 바로 놓고 사용할 경우는 바닥에 물방울이 맺혀 미끄러울 수 있으므로 주의 하세요.  
바닥에 물이 맺힐 경우, 가습량을 줄이고 미세가습으로 동작시키세요.



가습기의 안개가 천정, 가구, 전자제품을 향하지 않도록 분출구의 방향을 조정하세요.  
사용물에 따라 물 속에 포함되어있는 칼슘이나 마그네슘 등으로 인하여 주위의 가구 등에 하얀 물결이 생길 수도 있으며 전자제품 내부 습기유입에 의한 고장이 발생할 수 있습니다.



물보충, 청소 또는 운반 시 물탱크를 떨어뜨리거나 충격이 가해 지지 않도록 조심하세요. 물탱크는 충격에 약하여 파손 위험이 있으며, 낙하할 경우, 발등 및 기타 부위에 상해를 입을 수 있습니다.

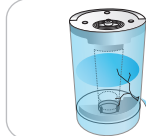

파손된 물탱크를 그대로 사용하지 마세요. 물이 흘러내려서 감전 및 고장의 원인이 되며 타 가전제품에 손상을 입힐 수 있습니다.



분무되는 습기를 직접 흡입하지 마세요.  
건강에 나쁜 영향을 끼칠 우려가 있습니다.



수조나 물통에 비눗물, 화장품, 화학약품이 들어가지 않게 하세요.  
분무가 되지 않습니다.



청소는 청소 방법에 따라 정기적으로 해주세요.  
오염이 심해지면 가습효과가 저하되거나 악취의 원인이 됩니다.  
진동자는 충격, 스크래치에 약한 부품이므로, 주의하여 청소하세요.



제품아래에 종이, 천, 이불 등과 같이 물을 흡수하기 쉬운 물건을 두지 마세요.  
화재 및 감전의 우려가 있습니다.



외출하거나 장시간 사용하지 않을 경우에는 반드시 전원 플러그를 뽑아주세요.  
화재의 우려가 있습니다.

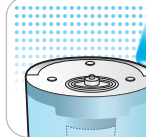

치나치게 가습하지 마세요.  
실내에 물방울이 맺히거나 곰팡이가 발생하는 원인이 됩니다.



경사진 곳이나 진동이 있는 장소 및 타 가전제품 위에 설치하지 마세요.  
제품이 떨어져 제품 파손 및 화상의 우려가 있으며 진동자가 손상되거나 고장의 원인이 됩니다.



화학약품이나 일반세제로 청소하지 마세요.  
제품손상이 발생할 수 있습니다.

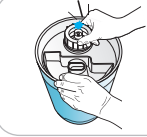

물탱크 뚜껑을 열고 닫을 때 주위의 구조물에 손가락이 끼지 않도록 주의하세요.

- 사용 시에는 사용 전압을 필히 확인바랍니다. 본 제품은 교류220V 전용입니다.
- 사용하는 물은 40℃이하의 깨끗한 수도물이나 정수된 물을 사용하세요. 지하수 물을 사용하면 고장의 원인이 됩니다
- 사용 중에는 분출구를 수건으로 덮거나, 손으로 막거나, 분출구 없이 사용하지 마세요. 고장의 원인이 됩니다.
- 장시간 사용하지 않을 경우, 수조부의 물을 제거한 후 보관하세요.
- 사용 시에는 사용 전압을 필히 확인바랍니다. 진동자가 손상되거나 고장의 원인이 됩니다.
- 수조부에 물이 없는 상태에서 기기를 동작시킬 경우, 진동자의 손상 가능성이 매우 높습니다.

- 가습기에 사용된 물은 음료로 사용할 수 없습니다.
- 본체내부, 수조부에 내부에 이물질, 핀, 옷, 장난감 등을 넣지 마세요. 진동자가 손상되거나 고장의 원인이 됩니다.
- 가습기 사용 시 가스렌지 불꽃이 붉게 변하는 경우가 있습니다. 습기로 인한 현상이므로 안심하세요 됩니다